

INSPIRON™

GUIDE DE RÉFÉRENCE



INSPIRON™

GUIDE DE RÉFÉRENCE

Modèle réglementaire : série P08F

Type réglementaire : P08F001

Remarques, précautions et avertissements

 **REMARQUE** : une REMARQUE fournit des informations importantes qui vous aident à mieux utiliser votre ordinateur.

 **PRÉCAUTION** : une PRÉCAUTION vous avertit d'un risque de dommage matériel ou de perte de données et vous indique comment éviter le problème.

 **AVERTISSEMENT** : un AVERTISSEMENT vous avertit d'un risque d'endommagement du matériel, de blessure corporelle ou de mort.

Si vous avez acheté un ordinateur Dell™ Série n, les références du présent document concernant les systèmes d'exploitation Microsoft® Windows® ne sont pas applicables.

Les informations de ce document sont sujettes à modification sans préavis.

© 2009 Dell Inc. Tous droits réservés.

La reproduction de ce document de quelque manière que ce soit sans l'autorisation écrite de Dell Inc. est strictement interdite. Marques utilisées dans ce document : *Dell*, le logo *DELL*, *Inspiron*, *YOURS IS HERE*, *Dell on Call* et *DellConnect* sont des marques de Dell Inc.; *Intel*, *Pentium* et *Celeron* sont des marques déposées et *Core* est une marque d'Intel Corporation aux États-Unis et dans d'autres pays ; *Microsoft*, *Windows*, *Windows Vista* et le logo du bouton de démarrage *Windows Vista* sont des marques ou des marques déposées de Microsoft Corporation aux États-Unis et/ou dans d'autres pays ; *Blu-ray Disc* est une marque de Blu-ray Disc Association ; *Bluetooth* est une marque déposée appartenant à Bluetooth SIG, Inc. et utilisée par Dell sous licence.

D'autres marques et noms commerciaux peuvent être utilisés dans ce document pour faire référence aux entités se réclamant de ces marques et de ces noms, ou pour faire référence à leurs produits. Dell Inc. décline tout intérêt dans l'utilisation des marques déposées et des noms de marques ne lui appartenant pas.

Septembre 2009

N/P 0T5P6

Rév. A00

Table des matières

Installation de l'ordinateur portable

Inspiron	5
Considérations préalables à l'installation.	5
Branchement de l'adaptateur de CA.	6
Branchement du câble réseau (en option)	7
Bouton d'alimentation.	8
Installation de Microsoft Windows	9
Installation de la carte SIM (en option).	10
Activation ou désactivation des fonctions sans fil (en option)	12
Connexion à Internet (en option)	14

Utilisation de l'ordinateur

portable Inspiron	18
Fonctionnalités situées sur le côté droit.	18
Fonctionnalités situées sur le côté gauche	20

Fonctionnalités situées sur l'avant	22
Fonctionnalités de la base de l'ordinateur et du clavier.	24
Mouvements sur la tablette tactile	26
Touches de commande multimédia	28
Utilisation du lecteur optique.	30
Fonctionnalités du panneau d'affichage.	32
Durée de vie étendue de la batterie Dell.	34
Retrait et réinstallation de la batterie	34
Fonctionnalités logicielles	36
Dell DataSafe Online Backup.	39
Dell Dock	40

Résolution des problèmes. 41

Codes sonores	41
Problèmes liés au réseau	42
Problèmes d'alimentation.	43

Table des matières

Problèmes de mémoire	45	Service d'état des commandes automatisé	65
Blocages et problèmes logiciels	46	Informations sur les produits	65
Utilisation des outils d'assistance	48	Renvoi d'articles pour réparation sous garantie ou avoir	66
Dell Support Center	48	Avant d'appeler	67
Messages système	49	Contacter Dell	69
Utilitaire de résolution des problèmes matériels	51	Recherche d'informations et de ressources supplémentaires	70
Dell Diagnostics	52	Spécifications de base	72
Restauration du système d'exploitation	55	Annexe	78
Restauration du système	56	Avis relatif au produit Macrovision	78
Dell Factory Image Restore	58	Informations sur la norme NOM ou la Norme Officielle Mexicaine (pour le Mexique uniquement)	79
Réinstallation du système d'exploitation	60	Index	80
Obtention d'aide	62		
Support technique et service clientèle	63		
DellConnect	63		
Services en ligne	64		

Installation de l'ordinateur portable Inspiron

Cette section indique comment installer l'ordinateur portable Dell™ Inspiron™.

Considérations préalables à l'installation

Lorsque vous installez votre ordinateur, assurez-vous que la source d'alimentation électrique est facilement accessible, que la ventilation est adaptée et que la surface est plane.

Une circulation d'air réduite autour de votre ordinateur portable Inspiron risque de le faire surchauffer. Pour éviter cela, assurez-vous de laisser environ 10 cm à l'arrière de l'ordinateur et 5 cm minimum sur chacun des autres côtés. Ne placez jamais votre ordinateur dans un espace clos, tel qu'un placard ou un tiroir, lorsque l'appareil est sous tension.

 **AVERTISSEMENT** : n'obstruez pas les entrées d'air de l'ordinateur et n'insérez pas d'objet dedans ; évitez également toute accumulation de poussière. Ne placez pas l'ordinateur Dell dans un environnement peu aéré, tel qu'une mallette fermée, lorsque celui-ci est sous tension. Le manque de ventilation risquerait de causer un incendie ou d'endommager l'ordinateur. Le ventilateur se met en marche lorsque l'ordinateur commence à chauffer. Il se peut que le ventilateur fasse du bruit ; cela est tout à fait normal et ne signifie en aucun cas que le ventilateur ou l'ordinateur est défectueux.

 **PRÉCAUTION** : poser ou empiler des objets lourds ou coupants sur l'ordinateur risque de l'endommager de manière irréversible.

Branchement de l'adaptateur de CA

Connectez l'adaptateur de CA à l'ordinateur, puis branchez-le sur une prise murale ou un protecteur de surtension.

⚠ AVERTISSEMENT : l'adaptateur de CA est compatible avec les prises secteur du monde entier. Cependant, les connecteurs et les barrettes d'alimentation sont différents d'un pays à un autre. L'utilisation d'un câble non compatible ou le branchement incorrect du câble sur une barrette d'alimentation ou une prise secteur risque de provoquer un incendie ou d'endommager l'équipement de manière irréversible.

✍ REMARQUE : connectez fermement le câble d'alimentation à l'adaptateur et vérifiez que le voyant de l'adaptateur est allumé à la mise sous tension.

✍ REMARQUE : utilisez uniquement des adaptateurs de CA Dell de type PA-2E, PA-3E et PA-12 avec votre ordinateur.

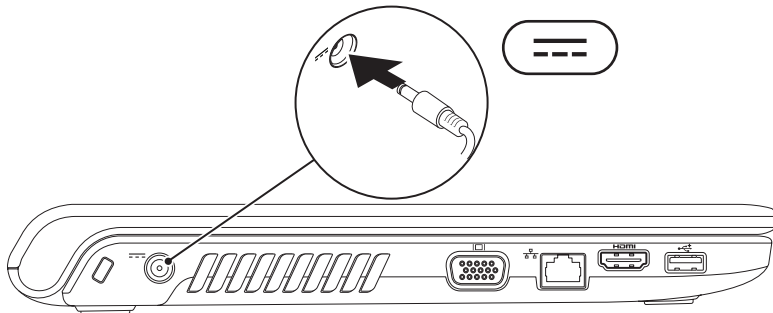

Branchement du câble réseau (en option)

Pour vous connecter à un réseau filaire, connectez le câble réseau.

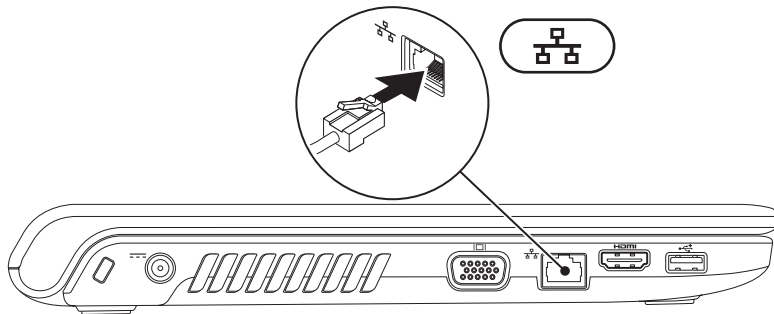

Bouton d'alimentation

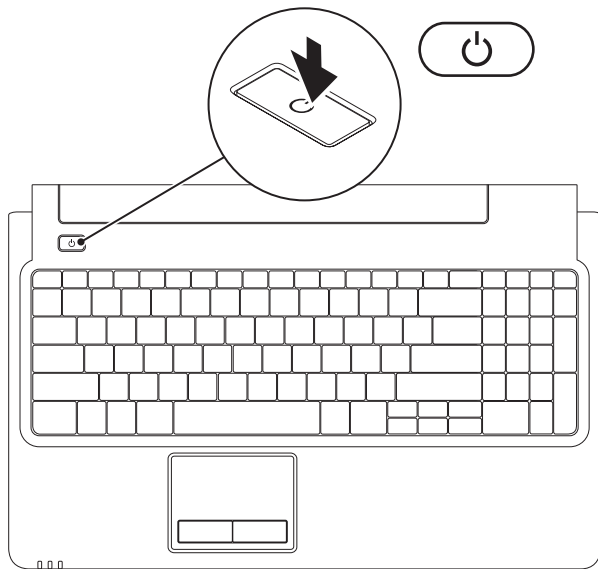

Installation de Microsoft Windows

Votre ordinateur Dell est préconfiguré avec le système d'exploitation Microsoft® Windows®. Pour installer Windows la première fois, suivez les instructions qui s'affichent. Ces étapes sont obligatoires et peuvent prendre un certain temps. Les écrans d'installation de Windows vous guident à travers plusieurs procédures qui vous permettent notamment de valider des contrats de licence, de définir des préférences et de configurer une connexion Internet.

 **PRÉCAUTION : n'interrompez pas le processus d'installation du système d'exploitation. Vous risqueriez de rendre votre ordinateur inutilisable et devriez réinstaller le système d'exploitation.**

 **REMARQUE :** pour optimiser les performances de l'ordinateur, nous vous conseillons de télécharger et d'installer la dernière version du BIOS et des pilotes pour votre ordinateur disponibles à l'adresse suivante : **support.dell.com**.

Installation de la carte SIM (en option)

L'installation d'une carte SIM (Subscriber Identity Module) vous permet de naviguer sur Internet, de consulter vos e-mails et de vous connecter à un réseau privé virtuel. Pour disposer de ces fonctionnalités, vous devez être à portée du réseau de votre opérateur de téléphonie mobile.

- 1 Carte SIM
- 2 Logement pour carte SIM
- 3 Baie de la batterie

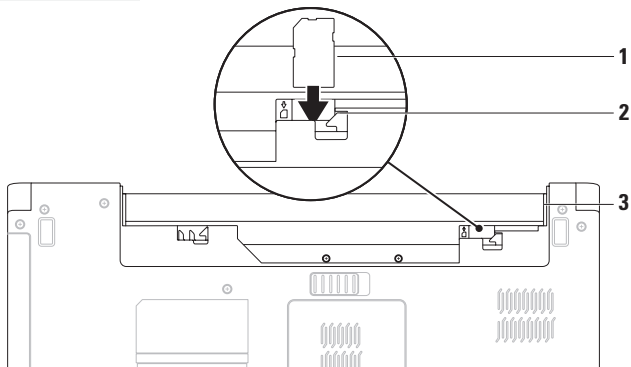

Pour installer la carte SIM :

1. Éteignez l'ordinateur.
2. Retirez la batterie (voir «Retrait et réinstallation de la batterie» à la page 34).
3. Dans la baie de la batterie, faites glisser la carte SIM dans le logement prévu à cet effet.
4. Réinstallez la batterie (voir «Retrait et réinstallation de la batterie» à la page 34).
5. Allumez l'ordinateur.

Pour retirer la carte SIM, appuyez dessus et éjectez-la.

Activation ou désactivation des fonctions sans fil (en option)

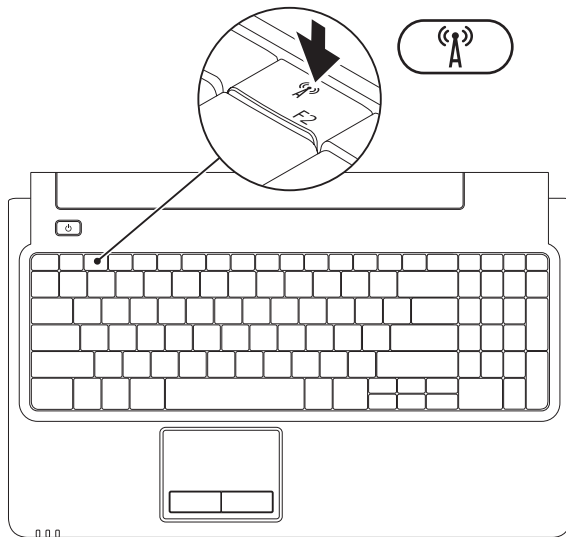

Pour activer les fonctions sans fil :

1. Assurez-vous que l'ordinateur est allumé.
2. Appuyez sur la touche d'activation des fonctions sans fil  sur le clavier.

Une confirmation de votre sélection apparaît à l'écran.

Fonctions sans fil activées



Fonctions sans fil désactivées



Pour désactiver les fonctions sans fil :

Appuyez de nouveau sur la touche d'activation des fonctions sans fil  sur le clavier pour désactiver toutes les communications.

 **REMARQUE** : cette touche permet de désactiver rapidement toutes les communications sans fil (WiFi et Bluetooth®) de votre ordinateur, par exemple quand vous devez couper toutes les communications sans fil en avion.

Connexion à Internet (en option)

Pour vous connecter à Internet, vous devez disposer d'un modem externe ou d'une connexion réseau et d'un fournisseur d'accès Internet (FAI).

Si votre commande initiale ne comporte ni modem USB externe ni carte WLAN, vous pouvez les acheter sur le site **www.dell.com**.

Configuration d'une connexion filaire

- Si vous utilisez une connexion DSL ou modem câble/satellite, contactez votre FAI ou opérateur de téléphonie mobile pour obtenir des instructions de configuration.
- Si vous utilisez une ligne téléphonique commutée, branchez le cordon téléphonique sur le modem USB en option et sur la prise téléphonique murale avant de configurer la connexion Internet.

Pour terminer la configuration de votre connexion Internet filaire, suivez les instructions fournies dans la section «Configuration de la connexion Internet» à la page 16.

Configuration d'une connexion sans fil

 **REMARQUE** : pour configurer votre routeur sans fil, consultez la documentation livrée avec votre routeur.

Avant de pouvoir utiliser une connexion Internet sans fil, vous devez vous connecter à votre routeur sans fil.

Pour configurer une connexion à un routeur sans fil :

Windows Vista®

1. Assurez-vous que les fonctions sans fil sont activées sur votre ordinateur (voir «Activation ou désactivation des fonctions sans fil» à la page 12).
2. Enregistrez et fermez tous les fichiers et quittez tous les programmes.
3. Cliquez sur **Démarrer**  → **Connecter à**.
4. Suivez les instructions qui s'affichent pour terminer la configuration.

Windows® 7

1. Assurez-vous que les fonctions sans fil sont activées sur votre ordinateur (voir «Activation ou désactivation des fonctions sans fil» à la page 12).
2. Enregistrez et fermez tous les fichiers et quittez tous les programmes.
3. Cliquez sur **Démarrer**  → **Panneau de configuration** → **Centre Réseau et partage** → **Connexion à un réseau**.
4. Suivez les instructions qui s'affichent pour terminer la configuration.

Configuration de la connexion Internet

Les fournisseurs d'accès Internet (FAI) et leurs offres varient selon les pays. Contactez votre FAI pour prendre connaissance des offres disponibles dans votre pays.

Si vous ne pouvez pas vous connecter à Internet alors que vous l'avez déjà fait auparavant, il est possible que le fournisseur d'accès Internet subisse une interruption de services. Contactez-le pour vérifier l'état du service ou réessayez de vous connecter ultérieurement.

Assurez-vous de disposer des informations fournies par votre FAI. Si vous ne disposez pas d'un FAI, l'Assistant **Connexion à Internet** peut vous aider à en trouver un.

Pour configurer la connexion Internet :

Windows Vista

 **REMARQUE** : les instructions présentées dans ce document concernent l'affichage par défaut de Windows et peuvent, par conséquent, ne pas s'appliquer si vous avez configuré votre ordinateur Dell™ pour le mode d'affichage classique de Windows.

1. Enregistrez et fermez tous les fichiers et quittez tous les programmes.
2. Cliquez sur **Démarrer**  → **Panneau de configuration** → **Réseau et Internet** → **Centre Réseau et partage** → **Configurer une connexion ou un réseau** → **Se connecter à Internet**.

La fenêtre **Se connecter à Internet** s'affiche.

 **REMARQUE** : si vous ne savez pas quel type de connexion choisir, cliquez sur **Comment choisir ?** ou prenez contact avec votre FAI.

3. Suivez les instructions à l'écran pour utiliser les informations de configuration fournies par votre FAI et terminez la configuration.

Windows 7

1. Enregistrez et fermez tous les fichiers et quittez tous les programmes.
2. Cliquez sur **Démarrer**  → **Panneau de configuration** → **Centre Réseau et partage** → **Configurer une connexion ou un réseau** → **Se connecter à Internet**.

La fenêtre **Se connecter à Internet** s'affiche.





-  **REMARQUE** : si vous ne savez pas quel type de connexion choisir, cliquez sur **Comment choisir ?** ou prenez contact avec votre FAI.
3. Suivez les instructions à l'écran pour utiliser les informations de configuration fournies par votre FAI et terminez la configuration.

Utilisation de l'ordinateur portable Inspiron

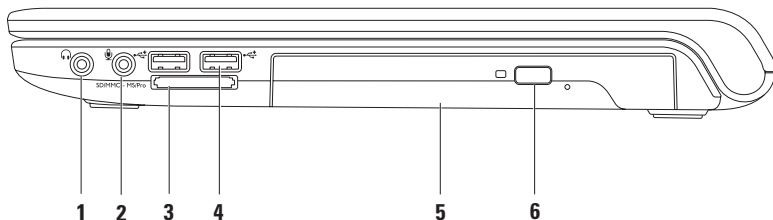
Cette section donne des informations sur les fonctionnalités disponibles sur votre ordinateur portable Inspiron.

Fonctionnalités situées sur le côté droit

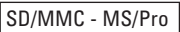

-
- 1  **Sortie audio/connecteur pour casque** — Permet de connecter un casque, un haut-parleur ou un périphérique audio sous tension.
-
- 2  **Entrée audio/connecteur pour microphone** — Permet de connecter un microphone ou de récupérer un signal audio à traiter avec des logiciels audio.
-
- 3  **Lecteur de carte 7 en 1** — Fournit un moyen rapide et pratique de visualiser et de partager les images numériques, la musique, les vidéos et les documents stockés dans les cartes numériques de type suivant :
- Carte mémoire Secure Digital (SD)
 - Carte mémoire Secure Digital High Capacity (SDHC)
 - Carte MMC (Multi Media Card)
 - Carte MMC+
 - Carte Memory Stick
 - Carte Memory Stick PRO
 - Carte xD-Picture (de type M et de type H)
- REMARQUE** : votre ordinateur est livré avec un cache en plastique inséré dans l'emplacement pour cartes mémoire. Les caches protègent les emplacements non utilisés contre la poussière et les particules en suspens. Conservez le cache pour l'utiliser quand il n'y a pas de carte mémoire dans l'emplacement. Les caches d'autres ordinateurs peuvent ne pas convenir au vôtre.
-
- 4  **Connecteurs USB 2.0 (2)** — Permettent de connecter des périphériques USB, comme une souris, un clavier, une imprimante, un lecteur externe ou un lecteur MP3.
-
- 5 **Lecteur optique** — Permet de lire ou de graver des CD, DVD et disques Blu-ray (en option). Assurez-vous que la face imprimée ou écrite est tournée vers le haut lorsqu'un disque est placé sur le plateau du lecteur optique.
-
- 6 **Bouton d'éjection** — Permet d'éjecter le plateau du lecteur optique.
-

Fonctionnalités situées sur le côté gauche

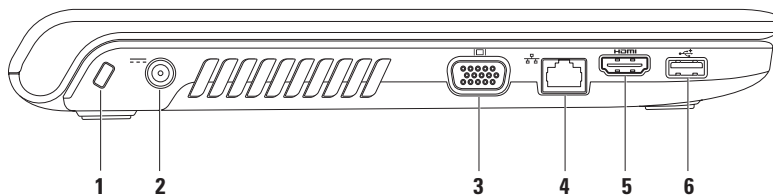



-
- 1 Fente pour câble de sécurité** — Permet de rattacher à l'ordinateur un câble de sécurité vendu dans le commerce.

REMARQUE : avant d'acheter un câble de sécurité, vérifiez qu'il est bien compatible avec la fente pour câble de sécurité de votre ordinateur.

-
- 2**  **Connecteur pour adaptateur de CA** — Permet de connecter l'adaptateur de CA pour alimenter l'ordinateur et charger la batterie.

-
- 3**  **Connecteur VGA** — Permet de connecter un moniteur ou un projecteur.



-
- 4**  **Connecteur réseau** — Permet de connecter votre ordinateur à un réseau ou un périphérique large bande si vous utilisez un réseau filaire.

-
- 5**  **Connecteur HDMI** — Permet de connecter un téléviseur pour les signaux audio et vidéo 5.1.
- REMARQUE** : en cas d'utilisation avec un moniteur, seul le signal vidéo est lu.

-
- 6**  **Connecteur USB 2.0** — Permet de connecter des périphériques USB, comme une souris, un clavier, une imprimante, un lecteur externe ou un lecteur MP3.
-

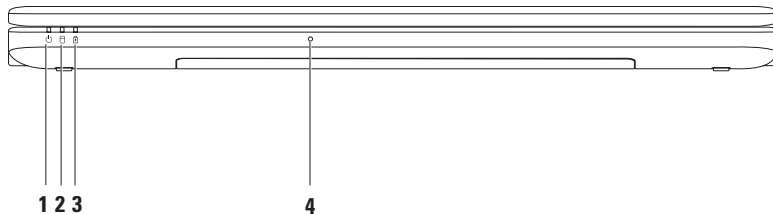
Fonctionnalités situées sur l'avant



- 1  **Voyant d'état de l'alimentation** — Indique les états d'alimentation suivants :
- Blanc fixe — L'ordinateur est allumé.
 - Blanc clignotant — L'ordinateur est en mode attente.
 - Éteint — L'ordinateur est éteint ou en mode veille prolongée.
-
- 2  **Voyant du disque dur** — S'allume lorsque l'ordinateur lit ou écrit des données. Clignote pour indiquer une activité du disque dur.
-
- 3  **Voyant d'état de la batterie** — Indique les états suivants lorsque l'ordinateur est alimenté par l'adaptateur de CA ou la batterie.

	Voyant d'état	État(s) de l'ordinateur	Niveau de charge de la batterie
Adaptateur de CA	Blanc fixe	Allumé/éteint/attente/ veille prolongée	< 98 %
	Éteint	Allumé/éteint/attente/ veille prolongée	> 98 %
Batterie	Orange fixe	Allumé/attente	<= 10 %
	Éteint	Allumé/éteint/attente/ veille prolongée	> 10 %

REMARQUE : la batterie est en charge quand l'ordinateur est alimenté par un adaptateur de CA.

- 4 **Microphone analogique** — Microphone intégré pour les conférences et les dialogues en direct.

Fonctionnalités de la base de l'ordinateur et du clavier

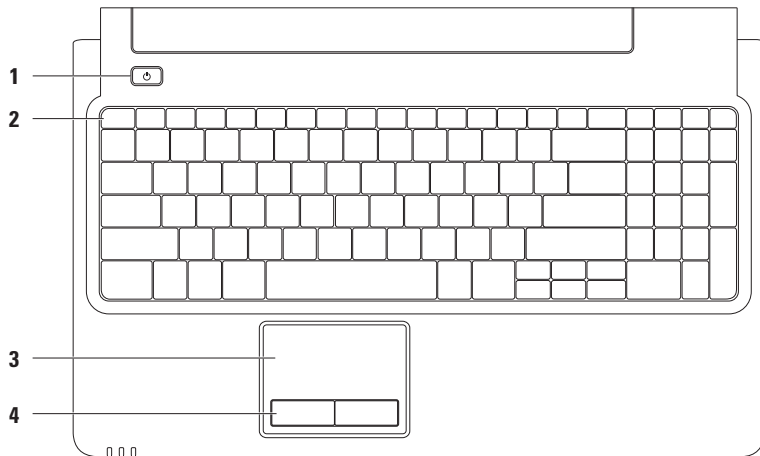

1  **Bouton d'alimentation** — Permet d'allumer ou d'éteindre l'ordinateur.

2 Touches de fonction — Cette ligne contient les touches d'activation et de désactivation des fonctions sans fil, d'augmentation et de diminution de la luminosité, et d'activation et de désactivation de la tablette tactile.

Pour plus d'informations sur les touches multimédia, voir «Touches de commande multimédia» à la page 28.

3 Tablette tactile — Permet, comme avec une souris, de déplacer le curseur, de faire glisser ou de déplacer les éléments sélectionnés et de réaliser un clic gauche en appuyant sur la surface. Elle prend en charge les fonctions **Défilement** et **Zoom**. Pour en savoir plus, voir la section «Mouvements sur la tablette tactile» à la page 26.

REMARQUE : pour activer ou désactiver la tablette tactile, appuyez sur la touche  dans la ligne des touches de fonction.

4 Boutons de la tablette tactile (2) — Permettent les mêmes fonctions de clic gauche et droit qu'une souris.

Mouvements sur la tablette tactile

Défilement

Permet de faire défiler le contenu. La fonction de défilement comprend :

Défilement traditionnel — Permet de faire défiler le contenu vers le haut, vers le bas, vers la droite ou vers la gauche.

Pour faire défiler le contenu vers le haut ou vers le bas :

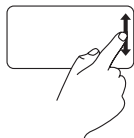

Déplacez un doigt vers le haut ou le bas dans la zone de défilement vertical (partie la plus à droite de la tablette tactile).

Pour faire défiler le contenu vers la gauche ou vers la droite :

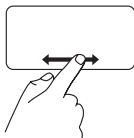

Déplacez un doigt vers la droite ou vers la gauche dans la zone de défilement horizontal (partie inférieure de la tablette tactile).

Défilement circulaire — Permet de faire défiler le contenu verticalement ou horizontalement.

Pour faire défiler le contenu vers le haut ou vers le bas :

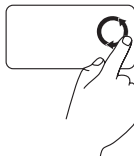

Déplacez un doigt en cercle dans la zone de défilement vertical (partie la plus à droite de la tablette tactile) dans le sens inverse des aiguilles d'une montre pour un défilement vers le haut, dans le sens des aiguilles d'une montre pour un défilement vers le bas.

Pour faire défiler le contenu vers la gauche ou vers la droite :



Déplacez un doigt en cercle dans la zone de défilement horizontal (partie inférieure de la tablette tactile), dans le sens des aiguilles d'une montre pour un défilement vers la droite, dans le sens inverse des aiguilles d'une montre pour un défilement vers la gauche.

Zoom

Permet d'augmenter ou de diminuer la valeur d'agrandissement du contenu de la fenêtre. La fonction de zoom comprend :

Zoom à un doigt — Permet un zoom avant ou arrière.

Pour effectuer un zoom avant :

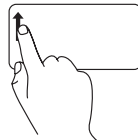

Déplacez un doigt vers le haut dans la zone de zoom (partie la plus à gauche de la tablette tactile).

Pour effectuer un zoom arrière :

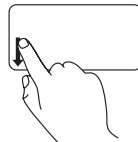

Déplacez un doigt vers le bas dans la zone de zoom (partie la plus à gauche de la tablette tactile).

Touches de commande multimédia

Les touches de commande multimédia se trouvent dans la ligne des touches de fonction. Pour utiliser les commandes multimédia, appuyez sur la touche souhaitée. Vous pouvez configurer les touches de commande multimédia sur le clavier à l'aide du paramètre **Function Key Behavior** (Rôle des touches de fonction) de l'utilitaire de **configuration du système** (BIOS) ou à l'aide du **Centre de mobilité Windows**.

Utilitaire de configuration du système (BIOS)

Pour accéder au paramètre **Function Key Behavior** (Rôle des touches de fonction) :

1. Appuyez sur la touche <F2> au cours du POST (auto-test de démarrage) pour accéder à l'utilitaire de **configuration du système** (BIOS).
2. Dans la section **Function Key Behavior** (Rôle des touches de fonction), sélectionnez **Multimedia Key First** (Touches multimédia prioritaires) ou **Function Key First** (Touches de fonction prioritaires).

Les options du paramètre **Function Key Behavior** (Rôle des touches de fonction) sont les suivantes :

Multimedia Key First (Touches multimédia prioritaires) — Paramètre par défaut. Appuyer sur une touche de commande multimédia effectue l'action multimédia correspondante. Pour une touche de fonction, appuyez sur <Fn> + la touche de fonction souhaitée.

Function Key First (Touches de fonction prioritaires) — Appuyer sur une touche de fonction effectue la fonction correspondante. Pour une action multimédia, appuyez sur <Fn> + la touche de commande multimédia souhaitée.

 **REMARQUE** : l'option **Multimedia Key First** (Touches multimédia prioritaires) est uniquement active dans le système d'exploitation.

Centre de mobilité Windows

1. Appuyez sur les touches <  > <X> pour lancer le Centre de mobilité Windows.
2. Dans la section **Function Key Row** (Rôle des touches de fonction), sélectionnez **Function Key** (Touche de fonction) ou **Multimedia Key** (Touche multimédia).



 Coupe le son

 Diminue le niveau du volume

 Augmente le niveau du volume

 Lit la piste précédente ou le chapitre précédent

 Lecture ou pause

 Lit la piste suivante ou le chapitre suivant

Utilisation du lecteur optique

 **PRÉCAUTION** : n'appuyez pas vers le bas sur le plateau du lecteur optique en l'ouvrant ou en le fermant. Laissez le plateau fermé lorsque vous n'utilisez pas le lecteur.

 **PRÉCAUTION** : ne déplacez pas l'ordinateur pendant la lecture ou la gravure d'un disque.

Le lecteur optique permet de lire ou de graver des CD, DVD et disques Blu-ray (en option). Assurez-vous que la face imprimée ou écrite est tournée vers le haut lorsqu'un disque est placé sur le plateau du lecteur optique.

Pour insérer un disque dans le lecteur optique :

1. Appuyez sur le bouton d'éjection du lecteur optique.
2. Tirez le plateau du lecteur optique.
3. Placez le disque, face imprimée ou écrite vers le haut, au centre du plateau et enclenchez le disque sur l'axe.
4. Repoussez le plateau du lecteur optique dans le lecteur.

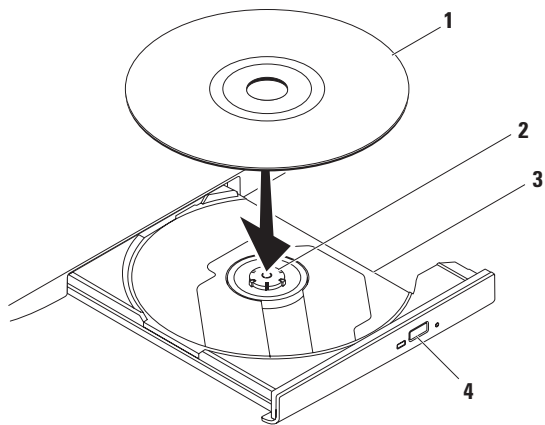

1 Disque

2 Axe

3 Plateau du lecteur optique

4 Bouton d'éjection

Fonctionnalités du panneau d'affichage

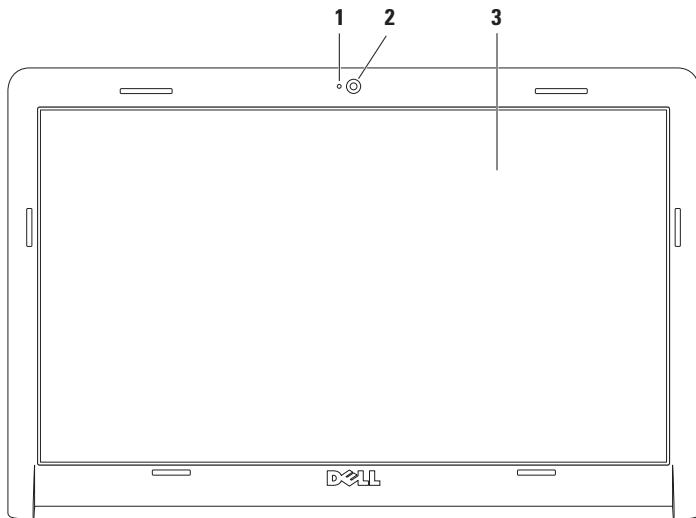

-
- 1 Voyant d'activité de la caméra** — Indique si la caméra est allumée ou éteinte.
 - 2 Caméra** — Caméra intégrée pour la capture vidéo, la vidéoconférence et les dialogues en direct.
 - 3 Écran** — Votre écran peut être de différente nature en fonction des choix de configuration effectués lors de l'achat de votre ordinateur. Pour en savoir plus sur les écrans, voir le *Guide technologique Dell* disponible sur votre disque dur ou à l'adresse **support.dell.com/manuals**.
-

Durée de vie étendue de la batterie Dell

La fonctionnalité Durée de vie étendue de la batterie Dell fournit des options permettant d'optimiser la durée de vie de la batterie. Cette fonctionnalité est activée par défaut et se met en route lorsque vous débranchez l'alimentation en CA. Appuyez sur <F3> pour activer ou désactiver cette fonctionnalité. Le message contextuel de **durée de vie étendue de la batterie** s'affiche pour indiquer l'état actuel.

Pour en savoir plus sur les options de personnalisation de la Durée de vie étendue de la batterie Dell :

1. Appuyez sur <F3>.
Le message contextuel de **durée de vie étendue de la batterie** s'affiche.
2. Cliquez sur **Show Settings** (Afficher les paramètres).
La fenêtre **Battery Meter** (Jauge de la batterie) s'affiche.
3. Cliquez sur **What is Dell Extended Battery Life?** (Qu'est-ce que la Durée de vie étendue de la batterie Dell ?).

Retrait et réinstallation de la batterie

 **AVERTISSEMENT** : avant de commencer toute procédure de cette section, consultez et respectez les consignes de sécurité fournies avec votre ordinateur.

 **AVERTISSEMENT** : l'utilisation d'une batterie non compatible peut accroître le risque d'incendie ou d'explosion. Cet ordinateur ne doit fonctionner qu'avec une batterie fournie par Dell. N'utilisez pas de batterie provenant d'un autre ordinateur.

 **AVERTISSEMENT** : avant de retirer la batterie, arrêtez l'ordinateur et débranchez les câbles (y compris celui de l'adaptateur de CA).

Pour retirer la batterie :

1. Éteignez l'ordinateur et retournez-le.
2. Faites glisser en position de déverrouillage le loquet de fermeture de la batterie.
3. Faites glisser la batterie hors de la baie.

Pour réinstaller la batterie :

1. Alignez les pattes de la batterie avec les emplacements dans la baie de batterie.
2. Faites glisser la batterie dans la baie jusqu'à ce qu'elle s'enclenche.

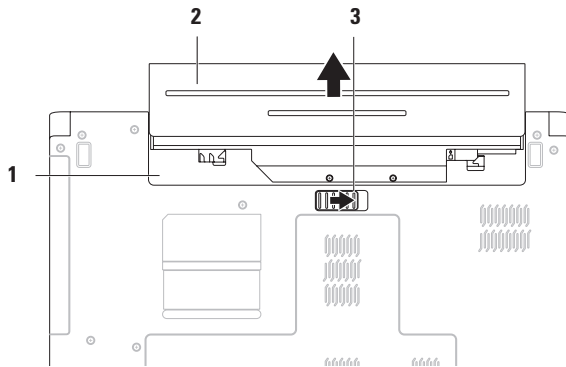

-
- 1 Baie de la batterie
 - 2 Batterie
 - 3 Loquet de dégagement de la batterie
-

Fonctionnalités logicielles

 **REMARQUE** : pour plus d'informations sur les fonctionnalités décrites dans cette section, consultez le *Guide technologique Dell* disponible sur votre disque dur ou à l'adresse support.dell.com/manuals.

Productivité et communication

Vous pouvez utiliser votre ordinateur pour créer des présentations, des brochures, des cartes de vœux, des prospectus et des feuilles de calcul. Vous pouvez également retoucher et visualiser des photographies et des images numériques. Reportez-vous à votre bon de commande pour connaître les logiciels installés sur votre ordinateur.

Une fois connecté à Internet, vous pouvez consulter des sites web, configurer un compte de messagerie et envoyer ou télécharger des fichiers.

Divertissement et multimédia

Vous pouvez utiliser votre ordinateur pour regarder des vidéos, jouer à des jeux et écouter de la musique ou des stations de radio sur Internet.

Vous pouvez télécharger ou copier des images et des vidéos à partir de périphériques portables, comme un appareil photo numérique ou un téléphone portable. D'autres logiciels en option vous permettent d'organiser et de créer des fichiers audio et vidéo, qui peuvent être enregistrés sur des appareils portables (lecteur MP3 ou lecteur multimédia portable, par exemple) ou lus et affichés directement sur un téléviseur, un projecteur et une installation de home cinema.

Personnalisation du bureau

Vous pouvez utiliser les options de personnalisation de votre système d'exploitation pour modifier l'apparence, la résolution, le papier peint, l'écran de veille et d'autres fonctionnalités de votre bureau.

Pour personnaliser votre bureau :

Windows Vista[®]

1. Cliquez avec le bouton droit sur une zone vide du bureau.
2. Cliquez sur **Personnaliser**, pour ouvrir la fenêtre **Personnaliser l'apparence et les sons** et découvrir les options de personnalisation possibles.

Windows® 7

1. Cliquez avec le bouton droit sur une zone vide du bureau.
2. Cliquez sur **Personnaliser** pour ouvrir la fenêtre **Modifier les effets visuels et les sons de votre ordinateur** et découvrir les options de personnalisation proposées.

Personnalisation des paramètres d'alimentation

Vous pouvez utiliser les options d'alimentation du système d'exploitation pour configurer la gestion de l'alimentation de votre ordinateur. Le système d'exploitation Microsoft® Windows installé sur votre ordinateur Dell propose les options suivantes :

Windows Vista

- **Recommandé par Dell** — Offre des performances maximales lorsque vous en avez besoin et économise l'énergie pendant les périodes d'inactivité.

- **Économies d'énergie** — Économise l'énergie sur l'ordinateur en réduisant les performances système afin d'optimiser la durée de vie de l'ordinateur et en réduisant la consommation d'énergie de l'ordinateur pendant toute sa durée de vie.

- **Performances élevées** — Optimise les performances système de votre ordinateur en adaptant la vitesse du processeur à votre activité.

Windows 7

- **Économie d'énergie** — Économise l'énergie sur l'ordinateur en réduisant les performances système afin d'optimiser la durée de vie de l'ordinateur et en réduisant la consommation d'énergie de l'ordinateur pendant toute sa durée de vie.

- **Usage normal (recommandé)** — Équilibre automatiquement les performances de l'ordinateur et la consommation d'énergie sur les matériels compatibles.

Transfert d'informations vers un nouvel ordinateur

Pour transférer des données vers un nouvel ordinateur :

Windows Vista

 **REMARQUE** : les étapes présentées dans ce document concernent l'affichage par défaut de Windows et peuvent, par conséquent, ne pas s'appliquer si vous avez configuré votre ordinateur Dell™ pour le mode d'affichage classique de Windows.

1. Cliquez sur **Démarrer**  → **Panneau de Configuration** → **Système et maintenance** → **Découvrir Windows** → **Transférer des fichiers et des paramètres**.
Si la fenêtre **Contrôle de compte d'utilisateur** s'affiche, cliquez sur **Continuer**.
2. Suivez les instructions de l'assistant **Transfert de fichiers et paramètres Windows**.

Windows 7

1. Cliquez sur **Démarrer**  → **Panneau de configuration**.
2. Dans la zone Recherche, saisissez **Transfert**, puis cliquez sur **Transférer des fichiers à partir d'un autre ordinateur**.
3. Suivez les instructions de l'assistant **Transfert de fichiers et paramètres Windows**.

Sauvegarde de vos données

Nous vous conseillons de régulièrement sauvegarder les fichiers et dossiers qui figurent sur votre ordinateur.

Pour sauvegarder vos données :

Windows Vista



1. Cliquez sur **Démarrer**  → **Panneau de Configuration** → **Système et maintenance** → **Centre de sauvegarde et de restauration** → **Sauvegarder les fichiers**.
Si la fenêtre **Contrôle de compte d'utilisateur** s'affiche, cliquez sur **Continuer**.

-  **REMARQUE** : certaines éditions de Windows Vista comprennent une option de sauvegarde de l'ordinateur.
2. Suivez les instructions de l'Assistant **Sauvegarder les fichiers**.

Windows 7

1. Cliquez sur **Démarrer**  → **Panneau de configuration** → **Systeme et sécurité** → **Sauvegarder et restaurer**.
2. Cliquez sur Configurer la sauvegarde.
3. Suivez les instructions de l'Assistant **Configurer la sauvegarde**.

Dell DataSafe Online Backup

-  **REMARQUE** : il se peut que Dell DataSafe® Online ne soit pas disponible dans votre région.
-  **REMARQUE** : pour des vitesses d'envoi et de téléchargement élevées, une connexion haut débit est recommandée.

Dell DataSafe Online est un service automatisé de sauvegarde et de restauration qui permet de protéger vos données et fichiers importants d'incidents majeurs tels qu'un vol, un incendie ou une catastrophe naturelle. Vous pouvez accéder à ce service sur votre ordinateur par le biais d'un compte protégé par un mot de passe. Pour plus d'informations, rendez-vous sur le site **delldatasafe.com**.

Pour planifier des sauvegardes :

1. Double-cliquez sur l'icône Dell DataSafe Online  de la barre des tâches.
2. Suivez les instructions à l'écran.

Dell Dock

Dell Dock est un ensemble d'icônes qui permet aux applications, fichiers et dossiers fréquemment utilisés d'être rapidement accessibles. Vous pouvez personnaliser cette barre d'icônes en effectuant les actions suivantes :

- Ajouter ou supprimer des icônes
- Modifier la couleur et l'emplacement de la barre d'icônes
- Classer les icônes du même type par catégorie
- Modifier le rôle des icônes



Ajout d'une catégorie

1. Cliquez avec le bouton droit de la souris sur la barre d'icônes, puis cliquez sur **Add** (Ajouter) → **Category** (Catégorie). La fenêtre **Add/Edit Category** (Ajouter/modifier une catégorie) s'affiche.
2. Saisissez un titre de catégorie dans le champ **Title** (Titre).
3. Sélectionnez une icône de catégorie dans la boîte de dialogue **Select an image** (Sélectionner une image).
4. Cliquez sur **Save** (Enregistrer).

Ajout d'une icône

Effectuez un glisser-déplacer de l'icône vers la barre d'icônes ou vers une catégorie.

Suppression d'une catégorie ou d'une icône

1. Cliquez avec le bouton droit de la souris sur la catégorie ou l'icône de la barre d'icônes à supprimer et cliquez sur **Delete shortcut** (Supprimer le raccourci) ou **Delete category** (Supprimer la catégorie).
2. Suivez les instructions qui s'affichent.

Personnalisation de la barre d'icônes

1. Cliquez avec le bouton droit sur la barre des tâches, puis cliquez sur **Advanced Setting** (Paramètre avancé).
2. Sélectionnez l'option de votre choix pour personnaliser la barre d'icônes.

Résolution des problèmes

Cette section contient des informations de dépannage concernant votre ordinateur. Si vous n'arrivez pas à résoudre votre problème à l'aide des consignes ci-dessous, consultez la section «Utilisation des outils d'assistance» à la page 48 ou «Contacter Dell» à la page 69.

Codes sonores

Votre ordinateur peut émettre une série de signaux sonores au démarrage s'il rencontre une erreur ou un problème. Cette série de signaux, appelée «code sonore», permet d'identifier les problèmes de fonctionnement de l'ordinateur. Notez le code sonore et contactez Dell (voir «Contacter Dell» à la page 69).

 **REMARQUE** : pour remplacer une pièce, consultez le *Guide de maintenance* disponible à l'adresse support.dell.com/manuals.

Code sonore Problème éventuel

Un seul	Défaillance possible de la carte mère - Échec de la somme de contrôle de la mémoire morte du BIOS
Deux	Aucune mémoire vive détectée REMARQUE : si vous avez installé ou remplacé la barrette de mémoire, assurez-vous que cette dernière est correctement insérée.
Trois	Défaillance possible de la carte mère - Erreur de la puce
Quatre	Défaillance de lecture/écriture en mémoire vive
Cinq	Défaillance de l'horloge temps réel
Six	Défaillance de la carte ou de la puce vidéo
Sept	Défaillance du processeur
Huit	Défaillance de l'écran

Problèmes liés au réseau

Connexions sans fil

Si la connexion réseau sans fil est coupée —

Le routeur sans fil est hors ligne ou la fonction sans fil a été désactivée sur l'ordinateur.

- Assurez-vous que la fonction sans fil est activée (voir «Activation ou désactivation des fonctions sans fil» à la page 12).
- Vérifiez votre routeur sans fil pour vous assurer qu'il est sous tension et connecté à votre source de données (modem câble ou concentrateur réseau).
- Des interférences viennent peut-être perturber ou interrompre votre connexion sans fil. Essayez de rapprocher l'ordinateur de votre routeur sans fil.
- Rétablissez la connexion à votre routeur sans fil (voir «Configuration d'une connexion sans fil» à la page 15).

Connexions filaires

Si la connexion réseau filaire est coupée —

Le câble est mal branché ou est endommagé.

- Assurez-vous que le câble est correctement branché et qu'il ne présente pas de dommages.
- Si le problème persiste, contactez votre administrateur de réseau ou votre fournisseur d'accès Internet.

Problèmes d'alimentation

Si le voyant d'état de l'alimentation ou de la batterie est éteint — L'ordinateur n'est pas allumé, est en mode attente ou veille prolongée, ou n'est pas alimenté.

- Appuyez sur le bouton d'alimentation.
L'ordinateur retrouve un fonctionnement normal s'il était éteint ou en mode veille prolongée.
- Appuyez sur une touche du clavier, déplacez le pointeur à l'aide de la tablette tactile ou de la souris, ou appuyez sur le bouton d'alimentation pour revenir au fonctionnement normal.
- Rebranchez le câble de l'adaptateur de CA sur le connecteur d'alimentation de l'ordinateur et sur la prise secteur.
- Si l'adaptateur de CA est branché sur une barrette d'alimentation, vérifiez que celle-ci est allumée et branchée sur une prise secteur. Contournez également les périphériques de protection contre les surtensions électriques, les barrettes d'alimentation et les rallonges d'alimentation pour vérifier que l'ordinateur est sous tension.

- Vérifiez que la prise secteur fonctionne en la testant avec un autre appareil, comme une lampe.
- Vérifiez les connexions du câble de l'adaptateur de CA. Si l'adaptateur de CA est muni d'un voyant, assurez-vous que ce dernier est allumé.

Si le voyant d'état de l'alimentation ou de la batterie est blanc fixe et que l'ordinateur ne répond pas — L'ordinateur est en mode attente ou veille prolongée ou l'écran ne répond pas.

- Appuyez sur le bouton d'alimentation jusqu'à l'extinction de l'ordinateur avant de le rallumer.
- Si l'écran ne répond pas, appuyez sur le bouton d'alimentation jusqu'à l'extinction de l'ordinateur avant de le rallumer.
- Appuyez sur une touche du clavier, déplacez le pointeur à l'aide de la tablette tactile ou de la souris, ou appuyez sur le bouton d'alimentation pour revenir au fonctionnement normal.
- Si le problème persiste, contactez Dell (voir «Contacter Dell» à la page 69).

Si le voyant d'état de l'alimentation est blanc clignotant — L'ordinateur est en mode attente.

- Appuyez sur une touche du clavier, déplacez le pointeur à l'aide de la tablette tactile ou de la souris, ou appuyez sur le bouton d'alimentation pour revenir au fonctionnement normal.
- Si le problème persiste, contactez Dell (voir «Contacter Dell» à la page 69).

Si le voyant d'état de la batterie est orange fixe — L'ordinateur est en mode attente et le niveau de charge de la batterie est faible.

- Connectez l'adaptateur de CA pour alimenter l'ordinateur et charger la batterie.
- Appuyez sur une touche du clavier, déplacez le pointeur à l'aide de la tablette tactile ou de la souris, ou appuyez sur le bouton d'alimentation pour revenir au fonctionnement normal.
- Si le problème persiste, contactez Dell (voir «Contacter Dell» à la page 69).

Si vous rencontrez des interférences qui gênent la réception sur votre ordinateur — Un signal parasite crée des interférences en interrompant ou en perturbant les autres signaux. Les interférences peuvent être dues à divers facteurs :

- Rallonges pour le clavier, la souris et l'alimentation
- Trop de périphériques raccordés à une même barrette d'alimentation
- Plusieurs barrettes d'alimentation raccordées à la même prise secteur

Problèmes de mémoire

Si un message indiquant une mémoire insuffisante s'affiche —

- Enregistrez et fermez tous les fichiers ouverts et quittez tous les programmes que vous n'utilisez pas pour vérifier si cela permet de résoudre le problème.
- Reportez-vous à la documentation du logiciel pour connaître la mémoire minimale requise pour son exécution.
- Réinstallez les barrettes de mémoire dans leur connecteur (voir le *Guide de maintenance* à l'adresse support.dell.com/manuals).
- Si le problème persiste, contactez Dell (voir «Contacter Dell» à la page 69).

Si d'autres problèmes de mémoire se produisent —

- Assurez-vous de suivre les consignes d'installation de la mémoire (voir le *Guide de maintenance* à l'adresse support.dell.com/manuals).
- Vérifiez si la barrette de mémoire est compatible avec votre ordinateur. Votre ordinateur prend en charge la mémoire de type DDR3. Pour plus d'informations sur le type de mémoire pris en charge par votre ordinateur, voir «Spécifications de base» à la page 72.
- Réinstallez les barrettes de mémoire (voir le *Guide de maintenance* à l'adresse support.dell.com/manuals) pour vérifier que votre ordinateur communique correctement avec la mémoire.
- Exécutez Dell Diagnostics (voir «Dell Diagnostics» à la page 52).
- Si le problème persiste, contactez Dell (voir «Contacter Dell» à la page 69).

Blocages et problèmes logiciels

Si l'ordinateur ne démarre pas — Vérifiez que le câble d'alimentation est correctement branché sur l'ordinateur et sur la prise secteur.

Si un programme ne répond plus —

Terminez le programme :

1. Appuyez simultanément sur <Ctrl><Maj><Échap>.
2. Cliquez sur **Applications**.
3. Cliquez sur le programme qui ne répond plus.
4. Cliquez sur **Fin de tâche**.

Si un programme se bloque fréquemment —

Consultez la documentation du logiciel. Au besoin, désinstallez puis réinstallez le programme.

 **REMARQUE** : les logiciels sont généralement fournis avec des instructions d'installation, dans la documentation ou sur le CD qui les accompagne.

Si l'ordinateur ne répond plus ou si un écran bleu uni apparaît —



AVERTISSEMENT : vous risquez de perdre des données si vous ne parvenez pas à arrêter le système d'exploitation.

Si vous n'obtenez aucune réponse lorsque vous appuyez sur une touche du clavier ou lorsque vous déplacez la souris, appuyez sur le bouton d'alimentation et maintenez-le enfoncé pendant au moins 8 à 10 secondes jusqu'à ce que l'ordinateur s'éteigne, puis redémarrez votre ordinateur.

Si un programme est conçu pour une version antérieure du système d'exploitation Microsoft® Windows® —

Exécutez l'Assistant Compatibilité des programmes. L'Assistant Compatibilité des programmes configure un programme pour qu'il fonctionne dans un environnement voisin d'une version antérieure des environnements des systèmes d'exploitation Microsoft Windows.

Pour exécuter l'Assistant Compatibilité des programmes :

Windows Vista®

1. Cliquez sur le bouton **Démarrer**  → **Panneau de configuration** → **Programmes** → **Utiliser un programme plus ancien avec cette version de Windows.**
2. Dans l'écran d'accueil, cliquez sur **Suivant**.
3. Suivez les instructions qui s'affichent.

Windows 7

1. Cliquez sur **Démarrer** .
2. Dans la zone Recherche, saisissez `Utiliser un programme plus ancien avec cette version de Windows` et appuyez sur <Entrée>.
3. Suivez les instructions de l'Assistant **Compatibilité des programmes.**

Si d'autres problèmes logiciels se produisent —

- Sauvegardez vos fichiers immédiatement.
- Utilisez un logiciel antivirus pour analyser le disque dur ou les CD.

- Enregistrez et fermez tous les fichiers ou programmes ouverts, puis arrêtez l'ordinateur à l'aide du menu **Démarrer** .
- Consultez la documentation fournie avec le logiciel ou contactez son éditeur pour obtenir des informations détaillées sur le dépannage :
 - Vérifiez que le programme est compatible avec le système d'exploitation installé sur l'ordinateur.
 - Vérifiez que le matériel du système répond aux exigences minimales requises pour l'exécution du logiciel. Consultez la documentation du logiciel pour de plus amples informations.
 - Vérifiez que le programme est correctement installé et configuré.
 - Vérifiez que les pilotes de périphériques n'entrent pas en conflit avec le programme.
 - Au besoin, désinstallez puis réinstallez le programme.

Utilisation des outils d'assistance

Dell Support Center

Le programme **Dell Support Center** vous aide à trouver le service, l'assistance et les informations spécifiques au système dont vous avez besoin.

Cliquez sur l'icône  de la barre des tâches pour lancer l'application.

La page d'accueil de **Dell Support Center** affiche le numéro de modèle de votre ordinateur, son numéro de série, son code de service express et les coordonnées des services d'assistance.

La page d'accueil fournit également des liens permettant d'accéder aux ressources suivantes :



Aide automatique (dépannage, sécurité, performances du système, réseau/Internet, sauvegarde/restauration et système d'exploitation Windows)



Alertes (alertes de support technique concernant votre ordinateur)



Assistance de Dell (support technique avec DellConnect™, service clientèle, formation et didacticiels, aide Comment faire avec Dell on Call™ et analyse en ligne avec PC CheckUp)



À propos de votre système (documentation du système, informations sur la garantie, informations sur le système, mises à niveau et accessoires)

Pour plus d'informations sur **Dell Support Center** et les outils d'assistance disponibles, cliquez sur l'onglet **Services** du site support.dell.com.

Messages système

Si votre ordinateur rencontre un problème ou une erreur, il peut afficher un message système qui vous permettra d'en identifier la cause et vous renseignera sur les mesures à prendre pour résoudre le problème.

 **REMARQUE** : si le message affiché par l'ordinateur ne figure pas parmi les exemples suivants, reportez-vous à la documentation du système d'exploitation ou du programme qui était en cours d'exécution au moment où le message est apparu. Vous pouvez également consulter le *Guide technologique Dell* disponible sur votre disque dur ou à l'adresse support.dell.com/manuals ou contacter Dell (voir la section «Contacter Dell» à la page 69).

Alert! Previous attempts at booting this system have failed at checkpoint [nnnn]. For help in resolving this problem, please note this checkpoint and contact Dell Technical Support — L'ordinateur n'a pas réussi à réaliser la procédure d'amorçage après trois tentatives consécutives à cause de la même erreur. Contactez Dell (voir «Contacter Dell» à la page 69).

CMOS checksum error — Défaillance possible de la carte mère ou pile d'horloge temps réel déchargée. Remplacez la pile bouton (voir le *Guide de maintenance* à l'adresse support.dell.com/manuals) ou contactez Dell (voir «Contacter Dell» à la page 69).

CPU fan failure — Défaillance du ventilateur du processeur. Remplacez le ventilateur du processeur (voir le *Guide de maintenance* à l'adresse support.dell.com/manuals).

Hard-disk drive failure — Défaillance possible du disque dur au cours de l'auto-test de démarrage (POST). Contactez Dell (voir «Contacter Dell» à la page 69).

Hard-disk drive read failure — Défaillance possible du disque dur au cours du test de démarrage du disque dur. Contactez Dell (voir «Contacter Dell» à la page 69).

Keyboard failure — Défaillance du clavier ou câble du clavier mal branché. Pour remplacer le clavier, voir le *Guide de maintenance* à l'adresse support.dell.com/manuals.

No boot device available — Absence de partition d'amorçage sur le disque dur, le câble du disque dur est mal branché ou aucun périphérique d'amorçage n'existe.

- Si le disque dur est le périphérique d'amorçage, assurez-vous que les câbles sont connectés et que le disque est installé et partitionné comme périphérique d'amorçage.
- Accédez au programme de configuration du système et vérifiez que les informations de séquence d'amorçage sont correctes (voir le *Guide technologique Dell* disponible sur votre disque dur ou à l'adresse support.dell.com/manuals).

No timer tick interrupt — Puce défectueuse sur la carte système ou autre défaillance de la carte mère. Contactez Dell (voir «Contacter Dell» à la page 69).

USB over current error — Déconnectez le périphérique USB. Votre périphérique USB a besoin d'une alimentation en électricité plus importante pour fonctionner correctement. Utilisez une source d'alimentation électrique externe pour connecter le périphérique USB ou, si votre périphérique possède deux câbles USB, connectez-les tous les deux.

CAUTION - Hard Drive SELF MONITORING SYSTEM has reported that a parameter has exceeded its normal operating range. It is recommended that you back up your data regularly. A parameter out of range may or may not indicate a potential hard drive problem — Erreur SMART, défaillance possible du disque dur. Contactez Dell (voir «Contacter Dell» à la page 69).

Utilitaire de résolution des problèmes matériels

Si un périphérique n'est pas détecté pendant la configuration du système d'exploitation ou est détecté mais n'est pas configuré correctement, servez-vous de l'**Utilitaire de résolution des problèmes matériels** pour résoudre cette incompatibilité.

Pour démarrer l'utilitaire de résolution des problèmes matériels :

1. Cliquez sur **Démarrer**  → **Aide et support**.
2. Entrez `utilitaire de résolution des problèmes matériels` dans le champ de recherche, puis appuyez sur <Entrée> pour lancer la recherche.
3. Dans les résultats de la recherche, sélectionnez l'option décrivant le mieux le problème et effectuez les étapes suivantes de dépannage.

Dell Diagnostics

Si vous rencontrez un problème avec votre ordinateur, procédez aux vérifications décrites dans la section «Blocages et problèmes logiciels» à la page 46 et exécutez Dell Diagnostics avant de contacter Dell pour obtenir une assistance technique.

 **REMARQUE** : Dell Diagnostics ne fonctionne que sur les ordinateurs Dell.

 **REMARQUE** : le disque *Drivers and Utilities* est en option et n'est pas obligatoirement expédié avec tous les ordinateurs.

Vérifiez que le périphérique que vous souhaitez tester s'affiche dans le programme de configuration du système et qu'il est activé. Appuyez sur la touche <F2> au cours du POST (auto-test de démarrage) pour accéder à l'utilitaire de configuration du système (BIOS).

Démarrez Dell Diagnostics depuis le disque dur ou depuis le disque *Drivers and Utilities*.

Démarrage de Dell Diagnostics à partir de votre disque dur

Dell Diagnostics se trouve dans une partition cachée (utilitaire de diagnostics) de votre disque dur.

 **REMARQUE** : si aucune image ne s'affiche sur l'écran de l'ordinateur, contactez Dell (voir «Contacter Dell» à la page 69).

1. Vérifiez que l'ordinateur est branché sur une prise secteur dont vous avez vérifié le fonctionnement.
2. Mettez l'ordinateur sous tension (ou redémarrez-le).
3. Lorsque le logo DELL™ apparaît, appuyez immédiatement sur <F12>. Sélectionnez **Diagnostics** dans le menu d'amorçage et appuyez sur <Entrée>. Cette opération peut lancer l'évaluation du système de préamorçage (PSA) sur votre ordinateur.

 **REMARQUE** : si vous attendez trop longtemps et que le logo du système d'exploitation apparaît, patientez jusqu'à ce que le bureau de Microsoft® Windows® s'affiche ; éteignez alors votre ordinateur et faites une nouvelle tentative.

 **REMARQUE** : si un message indique qu'aucune partition de diagnostics n'a été trouvée, exécutez Dell Diagnostics à partir du disque *Drivers and Utilities*.

Si le système de préamorçage est lancé :

- a. Le système lance une série de tests.
- b. Si le système de préamorçage réussit, le message suivant s'affiche : «No problems have been found with this system so far. Do you want to run the remaining memory tests? This will take about 30 minutes or more. Do you want to continue? (Recommended)». (Aucun problème n'a été détecté pour l'instant. Voulez-vous lancer le reste des tests de mémoire ? L'opération prendra au moins 30 minutes. Voulez-vous continuer ? [Recommandé]).
- c. Si vous rencontrez des problèmes de mémoire, appuyez sur <y>, sinon appuyez sur <n>. Le message suivant s'affiche : «Booting Dell Diagnostic Utility Partition. Press any key to continue». (Amorçage de la partition de l'utilitaire Dell Diagnostics. Appuyez sur une touche pour continuer).

- d. Appuyez sur une touche pour accéder à la fenêtre **Choose An Option** (Choisir une option).

Si le système de préamorçage n'est pas lancé :

Appuyez sur une touche pour démarrer Dell Diagnostics à partir de la partition de diagnostics du disque dur.

4. Sélectionnez le test à exécuter.
5. Si un problème survient pendant un test, un message indiquant le code d'erreur et une description du problème s'affiche. Notez le code d'erreur et la description du problème et contactez Dell (voir «Contacter Dell» à la page 69).

-  **REMARQUE** : le numéro de série de votre ordinateur s'affiche dans la partie supérieure de chaque écran de test. Le numéro de série vous permet d'identifier votre ordinateur lorsque vous contactez Dell.
6. Lorsque les tests sont terminés, fermez l'écran de test pour revenir à la fenêtre **Choose An Option** (Choisir une option).
 7. Pour quitter Dell Diagnostics et redémarrer l'ordinateur, cliquez sur **Exit** (Quitter).

Démarrage de Dell Diagnostics à partir du disque Drivers and Utilities

1. Insérez le disque *Drivers and Utilities*.

2. Arrêtez et redémarrez l'ordinateur.

Lorsque le logo DELL apparaît, appuyez immédiatement sur la touche <F12>.

 **REMARQUE** : si vous attendez trop longtemps et que le logo du système d'exploitation apparaît, patientez jusqu'à ce que le bureau de Microsoft Windows s'affiche ; éteignez alors votre ordinateur et faites une nouvelle tentative.

 **REMARQUE** : la procédure ci-dessous modifie la séquence d'amorçage pour un seul démarrage. Au démarrage suivant, l'ordinateur démarre en fonction des périphériques définis dans le programme de configuration du système.

3. Quand la liste des périphériques d'amorçage apparaît, sélectionnez **CD/DVD/CD-RW** et appuyez sur <Entrée>.

4. Sélectionnez l'option **Boot from CD-ROM** (Démarrer à partir du CD-ROM) dans le menu qui apparaît et appuyez sur <Entrée>.

5. Tapez 1 pour démarrer le menu du CD et appuyez sur <Entrée> pour poursuivre.

6. Sélectionnez **Run the 32 Bit Dell Diagnostics** (Exécuter Dell Diagnostics 32 bits) dans la liste numérotée. Si plusieurs versions apparaissent, sélectionnez la version appropriée pour votre ordinateur.

7. Sélectionnez le test à exécuter.

8. Si un problème survient pendant un test, un message indiquant le code d'erreur et une description du problème s'affiche. Notez le code d'erreur et la description du problème et contactez Dell (voir «Contacter Dell» à la page 69).

 **REMARQUE** : le numéro de série de votre ordinateur s'affiche dans la partie supérieure de chaque écran de test. Le numéro de série vous permet d'identifier votre ordinateur lorsque vous contactez Dell.

9. Lorsque les tests sont terminés, fermez l'écran de test pour revenir à la fenêtre **Choose An Option** (Choisir une option).

10. Pour quitter Dell Diagnostics et redémarrer l'ordinateur, cliquez sur **Exit** (Quitter).

11. Retirez le disque *Drivers and Utilities*.

Restauration du système d'exploitation

Pour restaurer le système d'exploitation, vous disposez de plusieurs méthodes :



- La fonction Restauration du système ramène votre ordinateur à un état de fonctionnement antérieur, sans modifier les fichiers de données. Utilisez-la en priorité pour restaurer le système d'exploitation tout en préservant les fichiers de données.
- Dell Factory Image Restore restaure le disque dur à l'état de fonctionnement dans lequel il se trouvait lorsque vous avez acheté l'ordinateur. Ce programme supprime définitivement toutes les données du disque dur et tous les programmes installés après réception de l'ordinateur. N'utilisez Dell Factory Image Restore que si la fonction Restauration du système n'a pas résolu votre problème de système d'exploitation.
- Si vous avez reçu un disque *Operating System* avec votre ordinateur, vous pouvez l'utiliser pour restaurer le système d'exploitation. Toutefois, l'utilisation du disque *Operating System* supprime aussi toutes les données du disque dur. N'utilisez ce disque que si la fonction Restauration du système n'a pas résolu votre problème de système d'exploitation.

Restauration du système

Les systèmes d'exploitation Microsoft® Windows® proposent une fonction Restauration du système qui vous permet de restaurer l'ordinateur à un état antérieur (sans modifier les fichiers de données) si les modifications apportées au matériel, aux logiciels ou à d'autres paramètres du système empêchent l'ordinateur de fonctionner correctement. Les modifications apportées à votre ordinateur par la fonction Restauration du système sont complètement réversibles.

 **REMARQUE** : les procédures présentées dans ce document concernent l'affichage par défaut de Windows et peuvent, par conséquent, ne pas s'appliquer si vous avez configuré votre ordinateur Dell™ pour le mode d'affichage classique de Windows.

Pour exécuter la restauration du système :

1. Cliquez sur **Démarrer** .
2. Cliquez sur **Tous les programmes** → **Accessoires** → **Outils système** → **Restauration du système**.
 **REMARQUE** : la fenêtre **Contrôle de compte d'utilisateur** peut apparaître. Si vous êtes administrateur de l'ordinateur, cliquez sur **Continuer** ; sinon, prenez contact avec votre administrateur pour poursuivre.
3. Cliquez sur **Suivant** et suivez les instructions qui s'affichent à l'écran.

Si la fonction Restauration du système n'a pas résolu le problème, vous pouvez annuler la dernière restauration du système.

Pour annuler la dernière restauration du système :

 **REMARQUE** : avant de procéder à l'annulation de la dernière restauration du système, enregistrez et fermez tous les fichiers ouverts et quittez tous les programmes. Ne modifiez, n'ouvrez ou ne supprimez en aucun cas des fichiers ou des programmes tant que la restauration du système n'est pas terminée.

1. Cliquez sur **Démarrer** .
2. Cliquez sur **Tous les programmes** → **Accessoires** → **Outils système** → **Restauration du système**.

 **REMARQUE** : la fenêtre **Contrôle de compte d'utilisateur** peut apparaître. Si vous êtes administrateur de l'ordinateur, cliquez sur **Continuer** ; sinon, prenez contact avec votre administrateur pour poursuivre.

3. Cliquez sur **Annuler la restauration du système** puis sur **Suivant**.
4. Vérifiez vos choix, puis cliquez sur **Terminer**. L'ordinateur redémarre et un message confirme que la restauration a été annulée.

Dell Factory Image Restore

 **AVERTISSEMENT** : Dell Factory Image Restore supprime définitivement toutes les données qui figurent sur le disque dur et supprime tous les programmes et tous les pilotes installés après réception de l'ordinateur. Dans la mesure du possible, sauvegardez toutes vos données avant d'utiliser cette option. N'utilisez Dell Factory Image Restore que si la fonction Restauration du système n'a pas résolu votre problème de système d'exploitation.



 **REMARQUE** : Dell Factory Image Restore peut ne pas être disponible dans certains pays ou sur certains ordinateurs.

N'utilisez Dell Factory Image Restore pour restaurer le système d'exploitation qu'en dernier recours. Cette option restaure le disque dur à l'état de fonctionnement dans lequel il se trouvait lorsque vous avez acheté l'ordinateur. Tous les programmes ou fichiers ajoutés depuis que vous avez reçu votre ordinateur, notamment

les fichiers de données, sont définitivement supprimés du disque dur. Les fichiers de données incluent les documents, feuilles de calcul, messages électroniques, photos numériques, fichiers audio, etc. Si possible, sauvegardez toutes les données avant de lancer Dell Factory Image Restore.

Pour restaurer l'image d'origine Dell sur votre disque dur :

1. Allumez l'ordinateur. Lorsque le logo Dell apparaît, appuyez plusieurs fois sur <F8> afin d'accéder à la fenêtre **Options de démarrage avancées**.
-  **REMARQUE** : si vous attendez trop longtemps et que le logo du système d'exploitation apparaît, patientez jusqu'à ce que le bureau de Microsoft Windows s'affiche ; éteignez alors votre ordinateur et faites une nouvelle tentative.
2. Sélectionnez **Réparer l'ordinateur**. La fenêtre **Options de récupération système** apparaît.

3. Sélectionnez une disposition de clavier, puis cliquez sur **Suivant**.
4. Pour accéder aux options de récupération, ouvrez une session en tant qu'utilisateur local. Pour accéder à l'invite de commandes, tapez `administrateur` dans le champ **Nom d'utilisateur**, puis cliquez sur **OK**.
5. Cliquez sur **Dell Factory Image Restore**. L'écran d'accueil de **Dell Factory Image Restore** apparaît.
 **REMARQUE** : selon votre configuration, vous devrez peut-être d'abord sélectionner **Dell Factory Tools**, puis **Dell Factory Image Restore**.
6. Cliquez sur **Next** (Suivant). L'écran **Confirm Data Deletion** (Confirmer la suppression des données) apparaît.
 **REMARQUE** : si vous ne souhaitez pas exécuter Factory Image Restore, cliquez sur **Cancel** (Annuler).
7. Cochez la case pour confirmer le reformatage du disque dur et la restauration des logiciels du système à l'état d'origine, puis cliquez sur **Next** (Suivant).
Le processus de restauration commence ; il peut prendre au moins cinq minutes. Un message apparaît lorsque le système d'exploitation et les applications préinstallées en usine ont été restaurés à leur état de sortie d'usine.
8. Cliquez sur **Finish** (Terminer) pour redémarrer le système.

Réinstallation du système d'exploitation

Si vous souhaitez réinstaller le système d'exploitation Windows pour corriger un problème lié à un nouveau pilote, utilisez tout d'abord la fonction Windows de restauration des versions précédentes de pilotes de périphériques.

Pour revenir à la version antérieure d'un pilote de périphérique :

1. Cliquez sur **Démarrer** .
2. Cliquez avec le bouton droit sur **Ordinateur**.
3. Cliquez sur **Propriétés** → **Gestionnaire de périphériques**.
4. Cliquez avec le bouton droit sur le périphérique dont le nouveau pilote a été installé, puis cliquez sur **Propriétés**.
5. Cliquez sur l'onglet **Pilotes** → **Version précédente**.

Si la fonction de restauration des versions précédentes de pilotes de périphériques ne corrige pas le problème, utilisez la fonction Restauration du système pour que votre système d'exploitation revienne à l'état de fonctionnement dans lequel il était avant que vous n'installiez le nouveau pilote de périphérique. Voir «Restauration du système» à la page 56.



PRÉCAUTION : avant de commencer l'installation, sauvegardez tous les fichiers de données se trouvant sur le disque dur principal. Dans les configurations de disque dur classiques, le disque dur principal correspond au premier disque dur détecté par l'ordinateur.

Les éléments suivants sont nécessaires pour la réinstallation des systèmes d'exploitation Microsoft Windows :

- Disque Dell *Operating System*
- Disque Dell *Drivers and Utilities*

 **REMARQUE** : le disque *Drivers and Utilities* contient les pilotes installés lors de l'assemblage de l'ordinateur. Utilisez le disque Dell *Drivers and Utilities* pour charger les pilotes nécessaires. Selon la région dans laquelle vous avez commandé votre ordinateur ou selon que vous avez demandé ou non les disques *Drivers and Utilities* et *Operating System* de Dell, ces derniers peuvent ne pas être fournis avec votre ordinateur.

La procédure de réinstallation complète peut prendre 1 à 2 heures. Après avoir réinstallé le système d'exploitation, vous devez également réinstaller les pilotes de périphériques, l'antivirus et les autres logiciels.

Pour réinstaller le système d'exploitation Microsoft Windows :

1. Enregistrez et fermez tous les fichiers et quittez tous les programmes.
2. Insérez le disque *Operating System*.
3. Cliquez sur **Quitter** si le message **Installer Windows** apparaît.
4. Redémarrez l'ordinateur.

5. Lorsque le logo Dell apparaît, appuyez immédiatement sur <F12>.

 **REMARQUE** : si vous attendez trop longtemps et que le logo du système d'exploitation apparaît, patientez jusqu'à ce que le bureau de Microsoft Windows s'affiche ; éteignez alors votre ordinateur et faites une nouvelle tentative.

 **REMARQUE** : la procédure ci-dessous modifie la séquence d'amorçage pour un seul démarrage. Au démarrage suivant, l'ordinateur démarre en fonction des périphériques définis dans le programme de configuration du système.

6. Quand la liste des périphériques d'amorçage apparaît, sélectionnez **CD/DVD/CD-RW Drive** (Lecteur de CD/DVD/CD-RW) et appuyez sur <Entrée>.

7. Appuyez sur n'importe quelle touche pour **Démarrer à partir du CD-ROM**, puis conformez-vous aux instructions qui s'affichent pour terminer l'installation.

Utilisez le disque *Drivers and Utilities* pour installer les pilotes et les utilitaires de votre ordinateur selon les besoins.

Obtention d'aide

Si vous rencontrez un problème lié à l'ordinateur, effectuez les étapes suivantes pour diagnostiquer et résoudre ce problème :

1. Voir «Résolution des problèmes» à la page 41 pour obtenir des informations et connaître les procédures de résolution relatives au problème rencontré par votre ordinateur.
 2. Voir le *Guide technologique Dell* disponible sur votre disque dur ou à l'adresse **support.dell.com/manuals** pour plus d'informations sur le dépannage.
 3. Voir «Dell Diagnostics» à la page 52 pour connaître les procédures d'exécution de Dell Diagnostics.
 4. Remplissez la «Liste de vérification des diagnostics» à la page 68.
 5. Utilisez la gamme complète de services en ligne de Dell disponibles sur le site web de support technique **support.dell.com** pour obtenir de l'aide concernant les procédures d'installation et de dépannage. Voir «Services en ligne» à la page 64 pour obtenir la liste exhaustive des services de support Dell en ligne.
6. Si les étapes précédentes ne vous ont pas permis de résoudre le problème, voir «Avant d'appeler» à la page 67.

 **REMARQUE** : appelez le support technique depuis un téléphone proche de l'ordinateur afin qu'un technicien puisse vous guider dans la procédure de dépannage.

 **REMARQUE** : il se peut que le système de code de service express de Dell ne soit pas disponible dans votre pays.

Lorsque le système téléphonique automatisé de Dell vous le demande, entrez votre code de service express pour acheminer votre appel vers l'équipe de support technique appropriée. Si vous ne disposez pas d'un code de service express, ouvrez le dossier **Dell Accessories** (Accessoires Dell), double-cliquez sur l'icône **Express Service Code** (Code de service express) et suivez les instructions qui s'affichent.

 **REMARQUE** : certains services ne sont pas toujours disponibles en dehors des États-Unis. Contactez votre représentant Dell local pour plus d'informations sur leur disponibilité.

Support technique et service clientèle

Le service de support technique Dell est à votre disposition pour répondre à toutes les questions relatives au matériel Dell. Notre équipe de support technique utilise des diagnostics assistés par ordinateur pour répondre plus rapidement et plus efficacement à vos questions.

Pour contacter le service de support technique Dell, voir «Avant d'appeler» à la page 67.

DellConnect

Outil d'accès en ligne simple, DellConnect™ permet à un technicien de support technique Dell d'accéder à votre ordinateur via une connexion haut débit pour diagnostiquer et résoudre les problèmes sous votre supervision. Pour plus d'informations, rendez-vous à l'adresse **www.dell.com/dellconnect**.

Services en ligne

Pour en savoir plus sur les produits et services Dell, consultez les sites suivants :

- **www.dell.com**
- **www.dell.com/ap** (pays d'Asie et du Pacifique uniquement)
- **www.dell.com/jp** (Japon uniquement)
- **www.euro.dell.com** (Europe uniquement)
- **www.dell.com/la** (pays d'Amérique latine et Caraïbe)
- **www.dell.ca** (Canada uniquement)

Vous pouvez accéder au support technique Dell par l'intermédiaire des sites et adresses e-mail suivants :

Sites web de support technique Dell

- **support.dell.com**
- **support.jp.dell.com** (Japon uniquement)
- **support.euro.dell.com** (Europe uniquement)
- **supportapj.dell.com** (pays d'Asie et du Pacifique uniquement)

Adresses e-mail du support technique Dell :

- **mobile_support@us.dell.com**
- **support@us.dell.com**
- **la-techsupport@dell.com** (pays d'Amérique latine et Caraïbe uniquement)
- **apsupport@dell.com** (pays d'Asie et du Pacifique uniquement)

Adresses e-mail des services Marketing et Commercial de Dell

- **apmarketing@dell.com** (pays d'Asie et du Pacifique uniquement)
- **sales_canada@dell.com** (Canada uniquement)

FTP (File Transfert Protocol - protocole de transfert de fichiers) anonyme

- **ftp.dell.com**

Connectez-vous en tapant `anonymous` (anonyme) comme nom d'utilisateur, puis indiquez votre adresse e-mail comme mot de passe.

Service d'état des commandes automatisé

Pour vérifier l'état de vos commandes de produits Dell, rendez-vous sur le site web **support.dell.com** ou appelez le service automatisé d'état des commandes. Un message enregistré vous invite à entrer les informations concernant votre commande afin de vous renseigner sur son état d'avancement. Pour obtenir le numéro de téléphone à appeler depuis votre région, voir «Contacter Dell» à la page 69.

Si vous avez un problème lié à votre commande, comme des pièces manquantes ou non adaptées, ou une facturation erronée, contactez le Service clientèle de Dell. Gardez votre facture ou votre bordereau d'expédition à portée de main lorsque vous appelez. Pour obtenir le numéro de téléphone à appeler depuis votre région, voir «Contacter Dell» à la page 69.

Informations sur les produits



Pour des informations sur les autres produits disponibles auprès de Dell ou pour passer une commande, rendez-vous sur le site web de Dell à l'adresse **www.dell.com**. Pour obtenir le numéro de téléphone à appeler depuis votre région ou pour contacter un commercial, voir «Contacter Dell» à la page 69.

Renvoi d'articles pour réparation sous garantie ou avoir

Préparez tous les articles à retourner, pour réparation ou avoir, comme indiqué ci-après :

 **REMARQUE** : avant de renvoyer le produit à Dell, veillez à sauvegarder les données enregistrées sur le disque dur et sur les autres périphériques de stockage du produit. Retirez toutes les données confidentielles, propriétaires ou personnelles, ainsi que tous les supports amovibles, tels que les CD et cartes mémoire. Nous déclinons toute responsabilité en ce qui concerne vos informations confidentielles, propriétaires ou personnelles, et en cas de perte ou d'endommagement des données ou des supports amovibles qui seraient renvoyés avec le produit.

1. Appelez Dell pour obtenir un numéro d'autorisation de renvoi du matériel et écrivez-le lisiblement et bien en vue sur l'emballage. Pour obtenir le numéro de téléphone à appeler depuis votre région, voir «Contacter Dell» à la page 69.

2. Joignez une copie de la facture et une lettre décrivant le motif du renvoi.
 3. Joignez une copie de la liste de vérification des diagnostics (voir «Liste de vérification des diagnostics» à la page 68), indiquant les tests effectués et tous les messages d'erreur mentionnés par Dell Diagnostics (voir «Dell Diagnostics» à la page 52).
 4. Joignez tous les accessoires qui accompagnent les articles renvoyés (câbles d'alimentation, logiciels, guides, etc.) s'il s'agit d'un retour pour avoir.
 5. Renvoyez l'équipement dans son emballage d'origine (ou équivalent).
-  **REMARQUE** : les frais d'expédition sont à votre charge. Vous devez aussi assurer les produits retournés et assumer les risques de perte en cours d'expédition. Les envois en contre-remboursement ne sont pas acceptés.
-  **REMARQUE** : si les instructions nécessaires au renvoi décrites ci-dessus n'ont pas été totalement respectées, Dell refusera le retour à la réception et vous renverra les éléments.

Avant d'appeler

REMARQUE : ayez à portée de main votre code de service express lorsque vous appelez. Le code permet au système d'assistance téléphonique automatisé de Dell de diriger votre appel plus efficacement. Votre numéro de série pourra également vous être demandé.

Identification du numéro de série

Le numéro de série de votre ordinateur se trouve sur une étiquette située sous l'ordinateur.

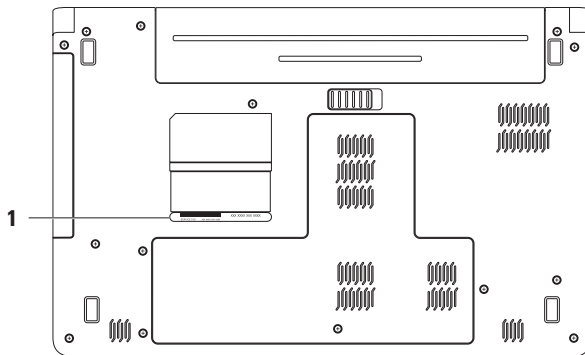

1 Numéro de série

Liste de vérification des diagnostics

N'oubliez pas de remplir la liste de vérification des diagnostics suivante. Si possible, allumez votre ordinateur avant de contacter Dell pour obtenir une assistance, et appelez d'un téléphone qui se trouve à proximité de votre ordinateur. Il peut vous être demandé de taper certaines commandes au clavier, de fournir des informations détaillées sur le fonctionnement de l'ordinateur ou d'essayer d'autres méthodes de dépannage uniquement possibles sur ce dernier. Veuillez à vous munir de la documentation de l'ordinateur.

- Nom :
- Date :
- Adresse :
- Numéro de téléphone :
- Numéro de série (code à barres situé à l'arrière de l'ordinateur ou en dessous) :
- Code de service express :
- Numéro d'autorisation de retour de matériel (s'il vous a été fourni par le support technique Dell) :
- Système d'exploitation et version :
- Périphériques :
- Cartes d'extension :
- Êtes-vous connecté à un réseau ? Oui/Non
- Réseau, version et carte réseau :
- Programmes et versions :

Consultez la documentation de votre système d'exploitation pour déterminer le contenu des fichiers de démarrage de l'ordinateur. Si l'ordinateur est connecté à une imprimante, imprimez chaque fichier. Sinon, notez le contenu de chaque fichier avant d'appeler Dell.

- Message d'erreur, code sonore ou code de diagnostic :
- Description du problème et procédures de dépannage effectuées :

Contacteur Dell

Aux États-Unis, appelez le 800-WWW-DELL (800-999-3355).



REMARQUE : si vous n'avez pas de connexion Internet active, vous pouvez trouver les informations de contact sur votre confirmation de commande, bordereau d'expédition, facture ou dans le catalogue de produits Dell.

Dell fournit plusieurs options de service et de support en ligne et par téléphone. Leur disponibilité variant d'un pays à l'autre, il est possible que certains services ne soient pas proposés dans votre région.

Pour prendre contact avec Dell pour des questions commerciales, de support technique ou de service clientèle :

1. Rendez-vous sur le site **support.dell.com/contactdell**.
2. Sélectionnez votre pays ou région.
3. Sélectionnez le lien correspondant au service ou au support technique requis.
4. Choisissez la méthode de contact qui vous convient.

Recherche d'informations et de ressources supplémentaires

Si vous voulez :

Réinstaller le système d'exploitation

Exécuter un programme de diagnostics pour votre ordinateur, réinstaller le logiciel système, mettre à jour les pilotes de votre ordinateur ou consulter des fichiers Lisez-moi

En savoir plus sur votre système d'exploitation, l'entretien des périphériques, la technologie RAID, Internet, la fonction Bluetooth®, la mise en réseau et la messagerie électronique

Mettre à niveau votre ordinateur en remplaçant ou en ajoutant de la mémoire ou en remplaçant le disque dur
Réinstaller ou remplacer une pièce usée ou défectueuse

Voir :

Le disque *Operating System*

Le disque *Drivers and Utilities*



REMARQUE : les mises à jour des pilotes et de la documentation sont disponibles sur le site support.dell.com.

Le *Guide technologique Dell* disponible sur votre disque dur ou à l'adresse support.dell.com/manuals

Le *Guide de maintenance* à l'adresse support.dell.com/manuals



REMARQUE : dans certains pays, le fait d'ouvrir l'ordinateur et de remplacer des pièces peut annuler la garantie. Consultez votre garantie et les politiques de retour avant toute intervention à l'intérieur de votre ordinateur.

Si vous voulez :

Trouver des informations sur les meilleures pratiques en matière de sécurité pour votre ordinateur

Consulter les informations sur la garantie, les termes et conditions (États-Unis seulement), les consignes de sécurité, les informations sur les réglementations, les informations relatives à l'ergonomie et le contrat de licence utilisateur final

Trouver votre numéro de série/code de service express — Vous devez fournir un numéro de série pour identifier votre ordinateur sur le site **support.dell.com** ou pour contacter le support technique

Trouver des pilotes et des téléchargements
Avoir accès au support technique et à une aide sur les produits

Vérifier l'état de vos commandes

Trouver des solutions et des réponses à des questions courantes

Trouver des informations sur des mises à jour de dernière minute concernant des modifications techniques apportées à votre ordinateur ou des documents de référence destinés aux techniciens ou aux utilisateurs expérimentés

Voir :

Les documents de sécurité et de garantie fournis avec votre ordinateur ; voir également la page Regulatory Compliance (conformité à la réglementation), à l'adresse :

www.dell.com/regulatory_compliance



Le dessous de votre ordinateur

Le **Dell Support Center**. Pour lancer le **Dell Support Center**, cliquez sur l'icône  de la barre des tâches.

support.dell.com

Spécifications de base

Cette section donne des informations qui peuvent vous être utiles lors de la configuration de votre ordinateur, de sa mise à niveau ou de la mise à jour de ses pilotes. Pour de plus amples informations, consultez l'*ensemble des caractéristiques* disponible à l'adresse support.dell.com/manuals.

 **REMARQUE** : les configurations peuvent varier d'une région à l'autre. Pour plus d'informations concernant la configuration de votre ordinateur, cliquez sur **Démarrer**  → **Aide et support** et sélectionnez l'option qui permet d'afficher les informations relatives à votre ordinateur.

Modèle de l'ordinateur

Dell™ Inspiron™ 1564

Informations relatives à l'ordinateur

Types de processeur	Intel® Core™ i7
	Intel Core i5
	Intel Core i3
	Intel Pentium®
	Intel Celeron®
Puce du système	Intel HM55

Mémoire

Connecteurs de module de mémoire	Deux connecteurs SODIMM accessibles à l'utilisateur
Type de mémoire	DDR3 1066 MHz
Configurations de mémoire possibles	2 Go, 3 Go, 4 Go, 6 Go et 8 Go

 **REMARQUE** : pour obtenir des instructions sur la mise à niveau de votre mémoire, voir le *Guide de maintenance* à l'adresse support.dell.com/manuals.

Connecteurs

Audio	Un connecteur d'entrée pour microphone, un connecteur stéréo pour casque/haut-parleurs
Mini-carte	Un logement pleine hauteur pour mini-carte Type IIIA, un logement mi-hauteur pour mini-carte
HDMI	Un connecteur à 19 broches
Réseau	Un connecteur RJ45
USB	Trois connecteurs à 4 broches conformes à la norme USB 2.0
Vidéo	Un connecteur 15 broches femelle
Lecteur de carte	Un emplacement 7 en 1

Communications

Réseau	LAN Ethernet 10/100 sur la carte système
Fonctions sans fil	Mini-carte WLAN interne -avec WiFi 802.11a/b/g/n, WWAN et technologie sans fil Bluetooth®

Caméra

Résolution de la caméra	1,3 mégapixel
Résolution vidéo	640 x 480 à 30 ips (maximum)

Spécifications de base

Écran

Type	WLED HD avec TrueLife de 15,6 pouces
Hauteur	193,54 mm
Largeur	344,23 mm
Diagonale	396,42 mm (15,6 pouces)

Batterie

«Smart» au lithium-ion 6 cellules

Profondeur	53,1 mm
Hauteur	22,3 mm
Largeur	274,5 mm
Poids	0,35 kg

Batterie

«Smart» au lithium-ion 9 cellules

Profondeur	53,1 mm
Hauteur	42,9 mm
Largeur	314,45 mm
Poids	0,52 kg
Tension	11,1 VCC
Temps de charge (approximation)	4 heures (ordinateur éteint)
Temps de fonctionnement (approximation)	L'autonomie de la batterie varie en fonction des conditions de fonctionnement.
Pile bouton	CR-2032

Adaptateur de CA

 **REMARQUE** : utilisez uniquement un adaptateur de CA spécialement conçu pour votre ordinateur. Consultez les consignes de sécurité fournies avec votre ordinateur.

Tension nominale 100–240 VCA

Courant d'entrée 1,5 A

Fréquence nominale 50–60 Hz

Puissance de sortie 65 ou 90 W

Intensité de sortie 3,34 A (65 W) (continu)
4,62 A (90 W) (continu)

Tension de sortie réelle $19,5 \pm 1$ VCC

Température de fonctionnement 0 à 35 °C

Température de stockage –40° à 65 °C

Spécifications physiques

Hauteur 20,0 mm à 32,8 mm

Largeur 380,0 mm

Profondeur 248 mm

Poids (avec une batterie 6 cellules) Configurable jusqu'à moins de 2,54 kg

Environnement informatique

Plage de températures :

En fonctionnement	0 à 35 °C
En stockage	-40° à 65 °C

Humidité relative (maximale) :

En fonctionnement	10 % à 90 % (sans condensation)
En stockage	5 % à 95 % (sans condensation)

Vibration maximale (avec un spectre de vibration aléatoire simulant l'environnement utilisateur) :

En fonctionnement	0,66 geff
À l'arrêt	1,30 geff

Environnement informatique

Choc maximal (en fonctionnement : mesuré en exécutant Dell Diagnostics sur le disque dur et avec une impulsion semi-sinusoïdale de 2 ms ; à l'arrêt : mesuré avec les têtes de lecture de l'unité de disque dur en position de repos et une impulsion semi-sinusoïdale de 2 ms) :

En fonctionnement	110 G
À l'arrêt	160 G

Altitude (maximale) :

En fonctionnement	-15 à 3 000 m
En stockage	-15 à 10 500 m

Niveau de contaminants atmosphériques	G2 ou inférieur, tel que défini par la norme ISA-S71.04-1985
---------------------------------------	--

Annexe

Avis relatif au produit Macrovision

Ce produit intègre une technologie de protection des droits d'auteur qui est protégée par des revendications de méthode de certains brevets américains et d'autres droits de propriété intellectuelle détenus par Macrovision Corporation ainsi que par d'autres détenteurs de droits. L'utilisation de cette technologie de protection des droits d'auteur est soumise à l'autorisation de Macrovision Corporation ; elle est destinée exclusivement à une utilisation domestique et à des opérations limitées de visualisation, sauf autorisation particulière de Macrovision Corporation. La rétro-ingénierie et le désassemblage sont interdits.

Informations sur la norme NOM ou la Norme Officielle Mexicaine (pour le Mexique uniquement)

Les informations suivantes sont fournies sur le ou les appareils décrits dans ce document conformément aux dispositions de la Norme Officielle Mexicaine (NOM) :

Importateur :

Dell México S.A. de C.V.

Paseo de la Reforma 2620 – Piso 11°

Col. Lomas Altas

11950 México, D.F.

Numéro de modèle réglementaire	Tension	Fréquence	Consommation	
			électrique	Intensité de sortie
P08F	100–240 VCA	50–60 Hz	1,5 A	3,34 A/4,62 A

Pour plus d'informations, reportez-vous aux consignes de sécurité fournies avec votre ordinateur.

Pour plus d'informations sur les meilleures pratiques en matière de sécurité, consultez la page Regulatory Compliance (Conformité à la réglementation) à l'adresse suivante :

www.dell.com/regulatory_compliance.

Index

A

- adaptateur de CA
 - connexion **6**
 - spécifications **75**
 - voyant d'état **23**
- adresses e-mail du support technique **64**
- aide, obtention d'aide et de support **62**
- audio
 - connexion **19**

B

- batterie
 - 6 cellules **74**
 - 9 cellules **74**
 - pile bouton **74**
 - voyant d'état **23**

C

- câble de sécurité, connexion **21**
- caméra **33**
 - résolution vidéo **73**
- carte SIM **10**
- casque audio, connexion **19**
- CD, lecture et création **36**
- connexion
 - adaptateur de CA **6**
 - à Internet **14**
 - câble réseau **7**
 - connexion à Internet **14**
 - connexion FTP, anonyme **64**
- Contacteur Dell en ligne **69**

D

- Dell Diagnostics **52**
- Dell Factory Image Restore **57**
- dommages, protection **5**
- données, sauvegarde **38**
- DVD, lecture et création **36**

E

- économies d'énergie **37**
- écran
 - taille **74**
 - types **74**
- énergie, économie **37**

F

- FAI, fournisseur d'accès Internet **14**
- fonctions sans fil
 - cartes **73**
 - configuration **15**

H

- HDMI **73**
 - connexion **21**

I

- installation, considérations préalables **5**

L

- lecteur de carte **19**
- lecteur optique **19**

M

- Macrovision **78**
- mémoire
 - configurations **72**
 - types **72**
- microphone
 - analogique **23**
 - connexion d'un microphone externe **19**

Index

Mini-cartes **73**

mise sous tension de l'ordinateur **8**

multimédia

 changement de piste **29**

 interruption **29**

 lecture **29**

 mise en sourdine **29**

 volume **29**

N

NOM **79**

O

options de réinstallation du système **55**

ordinateur

 dimensions **75**

 fonctions **36**

 installation **5**

P

personnalisation

 des paramètres d'alimentation **37**

pilotes et téléchargements **71**

processeurs **72**

puce **72**

R

récupération de données **39**

réseau

 connecteur **73**

réseau filaire

 câble réseau, connexion **7**

restauration d'une image d'origine **58**

Restauration du système **55**

S

sauvegarde et restauration **39**

sauvegardes

 création **38**

T

tablette tactile **26**

U

USB **19, 21**

V

ventilation

 sécurité de l'ordinateur **5**

ventilation, mise en place **5**

VGA

 connexion **21**

vidéo

 connecteur **73**

voyants d'état d'alimentation/de la batterie **23**

W

Windows

 configuration **9**

 réinstallation **61**



Imprimé aux U.S.A.

www.dell.com | support.dell.com



00T5P6A00